

Instruções de montagem

TentLite / TentPro

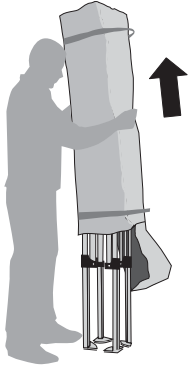

Retire a estrutura de alumínio da sua bolsa de transporte.

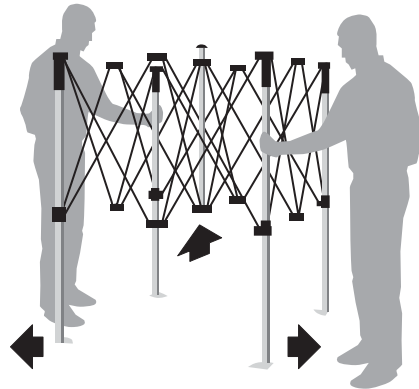

Agarre a estrutura pelos 2 extremos, levante-a ligeiramente e dê um passo para trás até que a estrutura fique meio aberta.

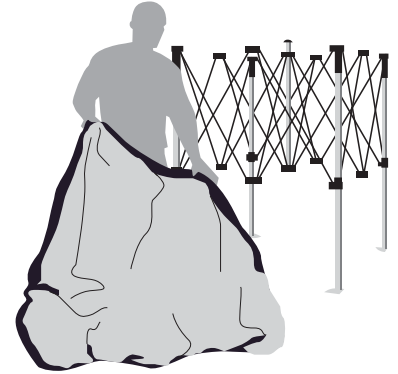

Estenda o tecto da carpa sobre a estrutura meio aberta com a face interior para baixo.

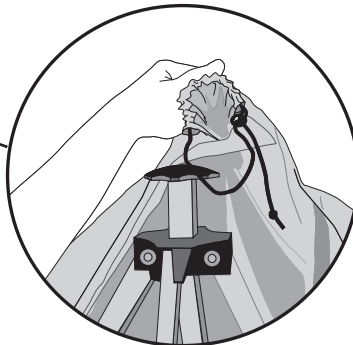
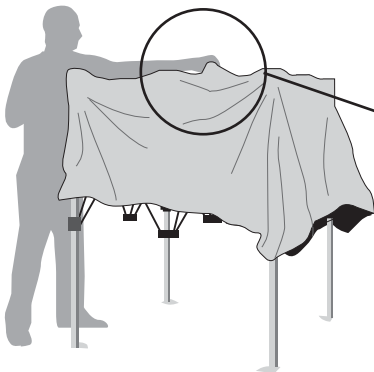

No centro interior do tecto da carpa, encontrará uma carapuca que deve agarrar ao conector de plástico, atando as cordas.

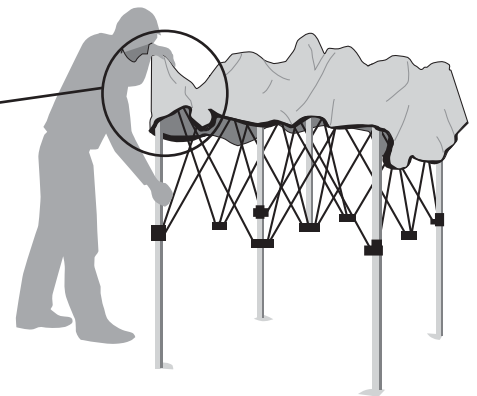
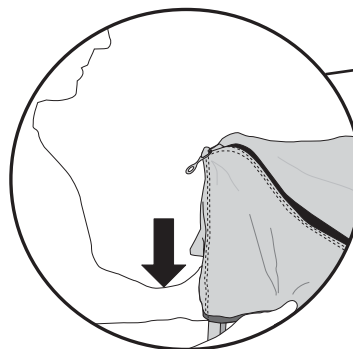

Abra a estrutura até atingir o seu tamanho completo.

Reconhecerá os cantos pelos ganchos que tem cada um. Pequenas tiras de Velcro estão cozidas no interior para serem fixadas às patas da estrutura; (alguns modelos mais grandes também as podem ter nas patas do centro). Ajuste bem as esquinas da carpa às esquinas da estrutura.

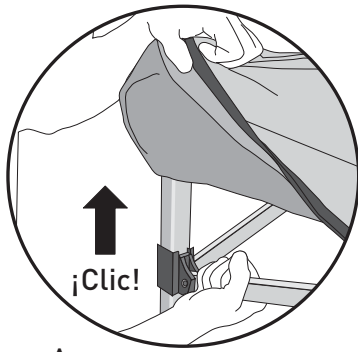

A

Em cada pata, a peça de plástico deve ser subida até ficar segura (figura A) na sua posição final (figura B). Escutará um "Clic".

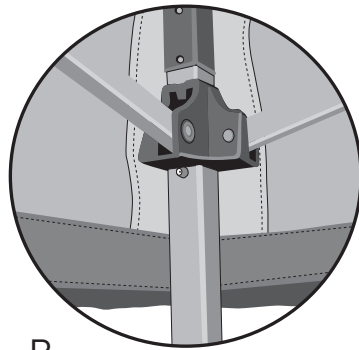

B

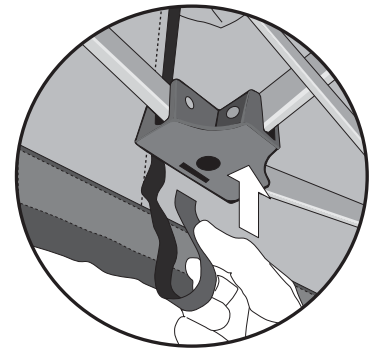

No interior do tecto, encontrará pequenas tiras de Velcro que deve passar pela ranhura da peça plástica e fixá-la. Deste modo agarrará a cobertura à estrutura e evitará "bolsas de água";

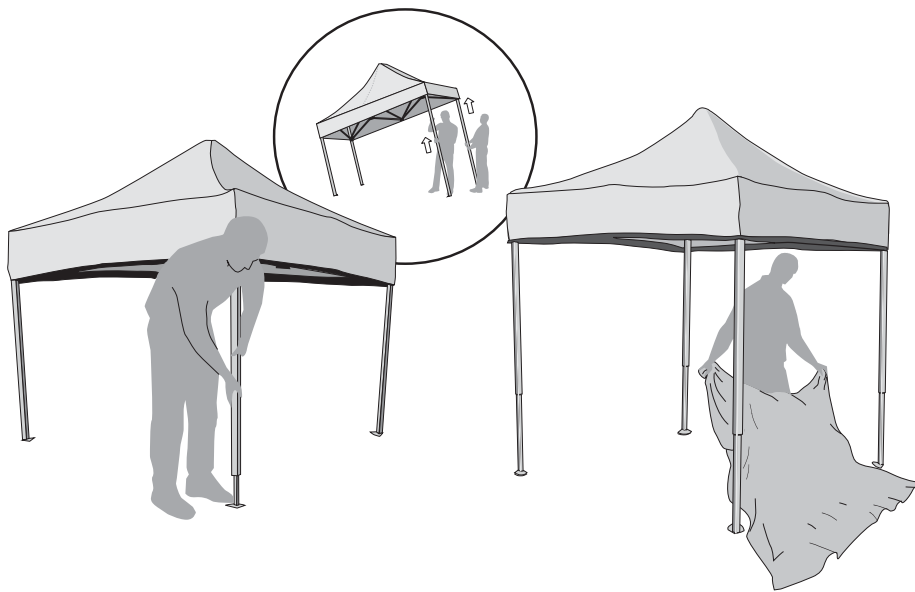

Ajuste cada pata à altura desejada (deve ser feito com 2 pessoas em paralelo e não em diagonal) puxando para baixo até ficar fixa. Mantenha agarrada a parte superior da pata durante todo o processo.
A altura da tenda ajusta-se pressionando os botões de fixação da pata.



Uma vez estendida a lateral, fixe oVelcro da parte superior ao Velcro do tecto.

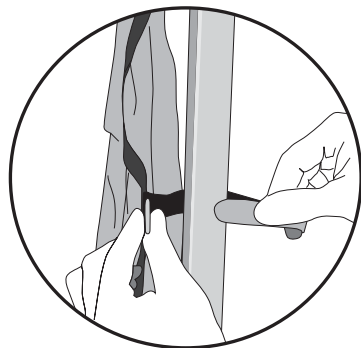

Para terminar, fixe as tiras de Velcro das partes laterais a cada uma das patas da tenda;



MUITO IMPORTANTE

A tenda não está preparada para ventos fortes, tempestades de neve, granizo, etc. Não deixar a tenda no exterior durante todo o ano, não está construída para esse tipo de uso. Para um melhor resultado, recomendamos o uso das cuerdas e estacas.

Qualquer dano por mau tratamento ou uso inadequado não pode ser reclamado ao distribuidor ou fornecedor.